

L-36 TRACK

1018B2.99

novalux
ITALIAN LIGHTING DESIGN SINCE 1948

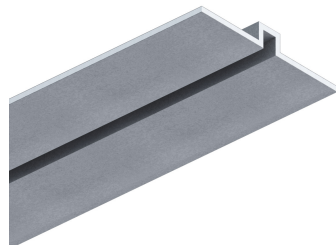

Caratteristiche

Uso: Interno
Tipo installazione: INCASSO IN CARTONGESSO
L: 360mm
H: 45mm
Made in: ITALY
Garanzia: 5 anni
Peso: 7.6kg

[Visualizza maggiori info sul prodotto](#)

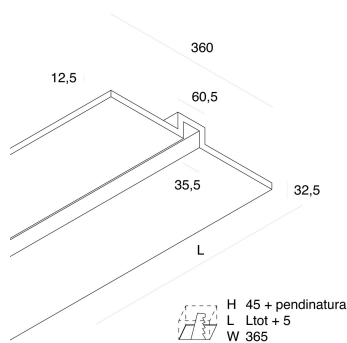

Novalux S.r.l. via Marzabotto, 2 40050 Funo di Argelato (BO) Italy
Tel: +39 051 860558 · Fax +39 051 6647859 · Mail: info@novalux.it · P.IVA 00536541204 · novalux.com
Società soggetta ad attività di direzione e coordinamento da parte di SLV GmbH

La presente scheda tecnica è di proprietà di Novalux S.r.l., tutti i diritti riservati. Novalux S.r.l. si riserva il diritto di apportare modifiche senza preavviso alcuno.
Ultimo aggiornamento: 29/4/2024, 13:25:49